

Certificat

FERMETURES ET STORES**Baies, portes, vérandas et accessoires****Volet Roulant Demi-linteau « Bloc LX »**

Le CSTB atteste que le produit ci-dessus est conforme à des caractéristiques décrites dans le référentiel de certification NF Fermetures et stores (NF 202) en vigueur, après évaluation selon les modalités de contrôle définies dans ce référentiel.

En vertu de la présente décision notifiée par le CSTB, AFNOR Certification accorde à :

La société **SOPROFEN**
Z.A. Le Bosquet – BP 23 – FR-67580 MERTZWILLER – France

Usine **SOPROFEN MARSSAC**
Z.A. La Pelbousquié – FR-81150 MARSSAC SUR TARN – France

le droit d'usage de la marque NF Fermetures et stores pour le produit objet de cette décision, pour toute sa durée de validité et dans les conditions prévues par les règles générales NF et le référentiel mentionné ci-dessus.

Décision d'admission n° 494-278-79 du 12 avril 2012

Décision d'extension n° 1066-278-79 du 18 mars 2024

Cette décision se substitue à la décision n° 764-278-79 du septembre 2017

Le certificat en vigueur peut être consulté sur le site internet <https://evaluation.cstb.fr/fr/certifications/nf202/> pour en vérifier sa validité.

CARACTÉRISTIQUES CERTIFIÉES

A ce certificat est attaché le classement VEMCROS

Résistance au vent :	V*3 V*4 V*5 V*6	Selon configurations et dimensions
Endurance mécanique :	E*3 E*3 E*4	Manœuvre par treuil Manœuvre motorisée, selon configurations
Manœuvre :	M*1 M M+	Manœuvre par treuil Manœuvre motorisée, selon configurations
Résistance aux chocs :	C*	Critère accepté
Comportement à l'ensoleillement ⁽¹⁾ :	R	Critère accepté
Occultation :	O*	Critère non demandé
Corrosion :	S*1	Critère accepté
Résistance thermique :	ΔR*	Selon configurations
Facteur solaire :	Sws - gtot*	Selon coloris

Note : Les niveaux des classes, en fonction de la configuration et des dimensions, sont ceux retenus dans le dossier de la marque déposé au CSTB et synthétisés dans les pages suivantes.

⁽¹⁾ Cette caractéristique complémentaire n'est pas visée par la norme produit NF EN 13659

Ce certificat comporte 6 pages.

Correspondant :

DIRECTION BAIES ET VITRAGES
Courriel : NF202@cstb.fr
Tél. : 01 64 68 84 45

Par délégalion
du Président



Florian RASSE

CENTRE SCIENTIFIQUE ET TECHNIQUE DU BÂTIMENT

84 avenue Jean Jaurès – Champs-sur-Marne – 77447 Marne-la-Vallée cedex 2
Tél. : +33 (0)1 64 68 82 82 – Fax : +33 (0)1 64 68 89 94 – www.cstb.fr
MARNE-LA-VALLÉE / PARIS / GRENOBLE / NANTES / SOPHIA ANTIPOLIS

Annexe du Certificat

Décision n° 1066-278-79 du 18 mars 2024

Ce certificat NF Fermetures et stores est délivré pour des fermetures équipées du coffre de volet roulant pour demi-linteau « Bloc LX » de la société SOPROFEN, sous Avis Technique.

PERFORMANCES

🔗 **Résistance au vent :**

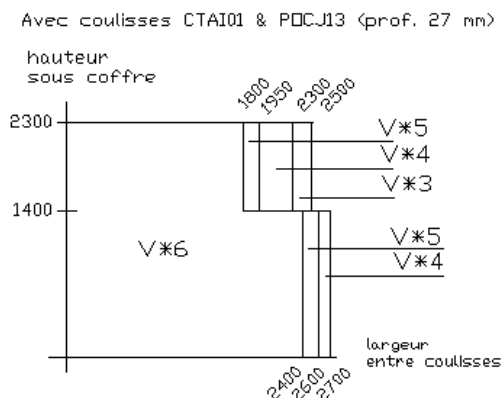
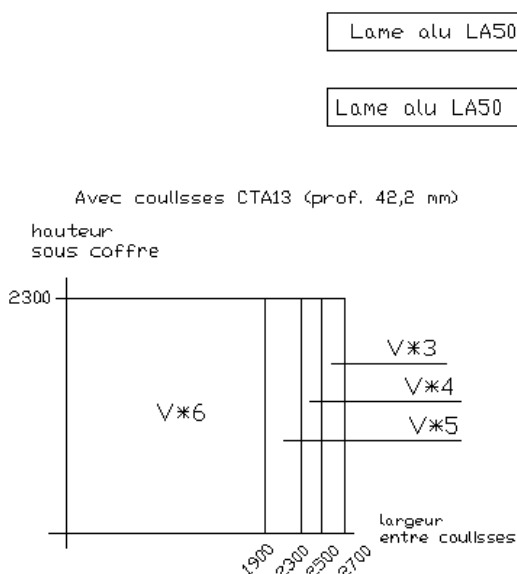
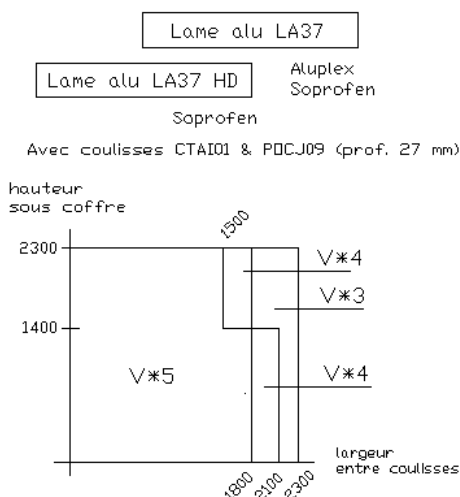
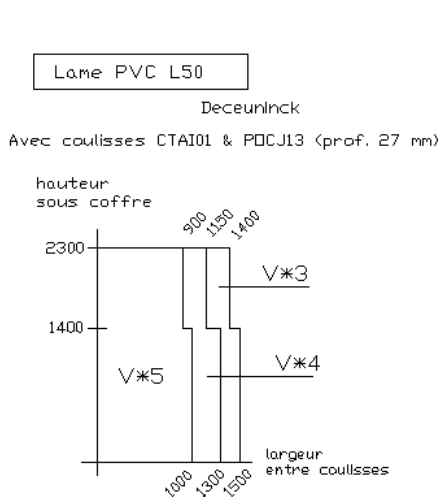

Annexe du Certificat

Décision n° 1066-278-79 du 18 mars 2024

🔗 **Endurance mécanique :**

Manœuvre par treuil : E*3
 Manœuvre motorisée : E*3 avec motorisation Delta Dore Tymoov
 E*4 avec autres motorisations

🔗 **Manœuvre :**

– Effort de manœuvre :

Manœuvre par treuil : M*1 selon configurations ci-dessous

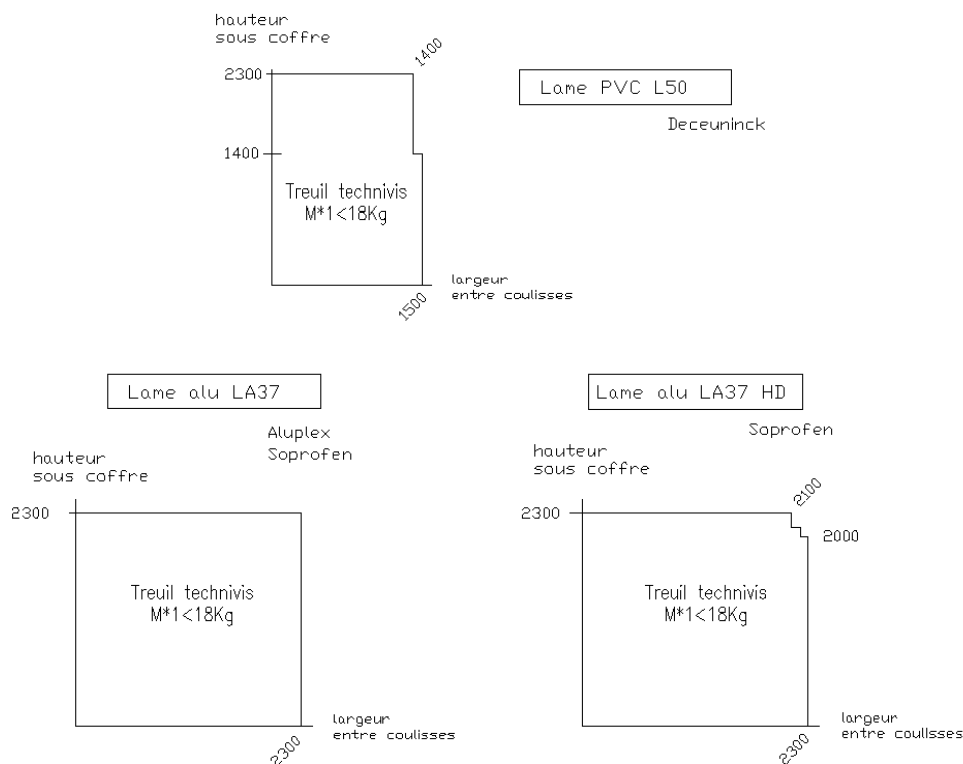

Annexe du Certificat

Décision n° 1066-278-79 du 18 mars 2024

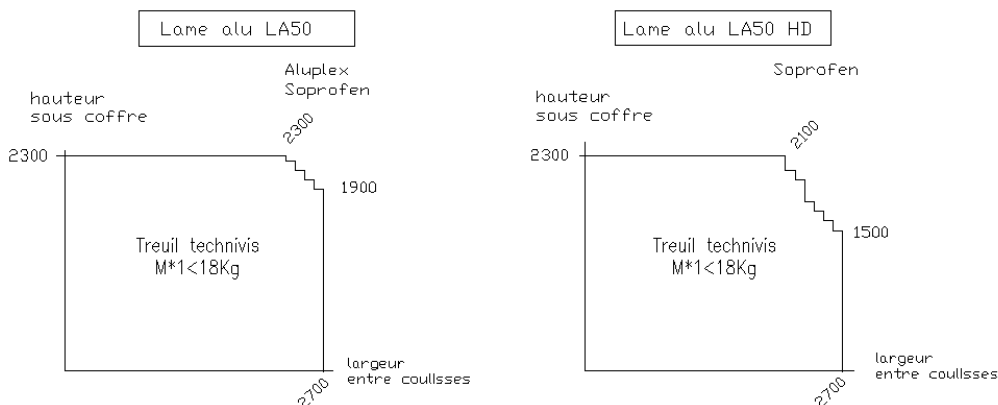

Manœuvre motorisée : M pour version de volet roulant sans capot
M+ pour version de volet roulant avec capot

- Fausses Manœuvres :

Manœuvre pare treuil : Critères satisfaisants

Manœuvre motorisée : Critères non évalués dans le cadre du classement M (Voir notice avec préconisations d'utilisation)

M+ avec les motorisations filaires Somfy : ILMO 50 WT
Elero : Type MVE
Simu : T5 AUTO

M+ avec les motorisations radio Somfy : OXIMIO io, OXIMO RTS, S&SO RS100 io
Elero : Type MVM

- Résistance des organes maintenant la fermeture en position déployée (EOFC) :

Manœuvres par treuil et motorisée : Critère satisfaisant

⚡ Résistance aux chocs : C*

⚡ Comportement à l'ensoleillement : R

⚡ Occultation : O*

Annexe du Certificat

Décision n° 1066-278-79 du 18 mars 2024

☞ **Corrosion** : S*1

☞ **Résistance thermique** :

Résistance thermique du tablier en m².K/W

Tablier PVC	Lame L50	Rsh = 0,09
Tabliers aluminium		Rsh = 0,01

Résistance thermique (fermeture/store + lame d'air) en m².K/W

Perméabilité à l'air : classe 4 (faible perméabilité) – Manœuvres par treuil et motorisée

Tablier PVC	Lame L50	ΔR* = 0,21
Tabliers aluminium		ΔR* = 0,15

– Volet équipé des tabliers aluminium LA37, LA37 HD, LA50, LA50 HD bicolores (Gris-blanc)

La résistance thermique du volet résulte des 3 critères ci-après :

- Résistance thermique du tablier en m ² .K/W		Rsh = 0,01
- Perméabilité à l'air :	faible perméabilité	Classe 4
	ou étanche	Classe 5
- Emissivité de la face intérieure du volet		ε = 0,32

Résistance thermique (tablier + lame d'air + laque faible émissivité) en m².K/W

Tabliers aluminium avec lames LA37, LA37 HD, LA50, LA50 HD bicolores (enroulement extérieur)

- Perméabilité à l'air :	faible perméabilité	Classe 4	ΔR* = 0,25
	ou étanche	Classe 5	ΔR* = 0,31

Note : Calcul selon les règles Th-Bât 2021 - Fascicule Parois vitrées

Annexe du Certificat

Décision n° 1066-278-79 du 18 mars 2024

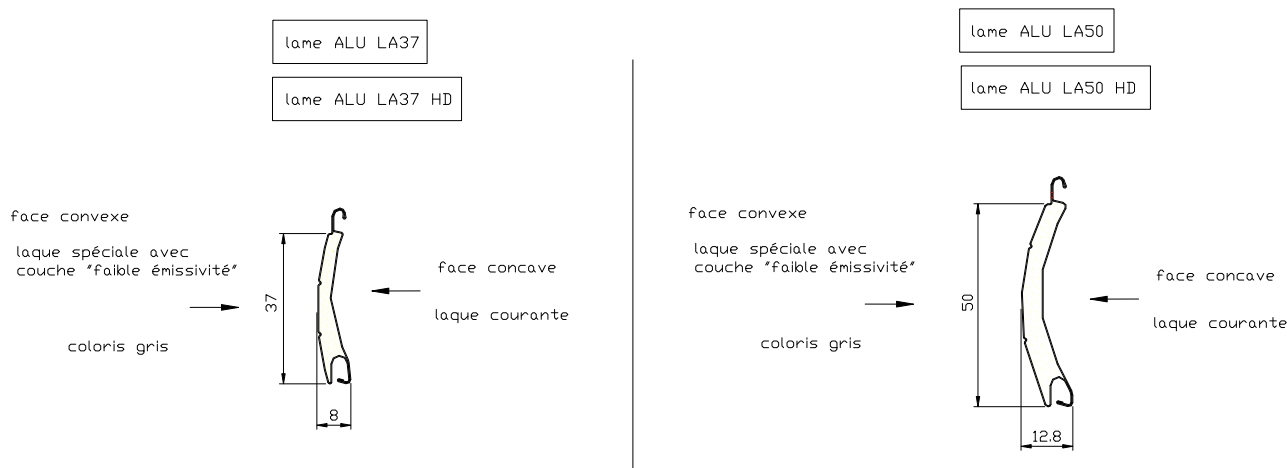

Note : Une instruction de nettoyage annuel est affichée sur le produit, à proximité de l'étiquette NF Fermetures et stores

☞ Facteur solaire :

Tabliers de coloris blanc, gris clair	($L^* \geq 82$)	Sws = gtot* = 0,05
Tabliers de coloris marron, noir	($L^* < 82$)	Sws = gtot* = 0,10

Le produit du présent certificat fait l'objet d'une Déclaration Environnementale (DE) collective, laquelle est déposée sur le site www.inies.fr. Cette DE a été établie en mai 2020 et a fait l'objet d'une vérification par une tierce partie indépendante selon l'arrêté du 31 août 2015. Cette information est donnée à titre indicatif et ne doit pas être assimilée à une évaluation par le CSTB de la conformité des données contenues dans la DE/FDES.